



Preisliste

für Transportbeton und Betonförderergeräte
Stand 2025 (Sachsen-Anhalt)

Mit dem Erscheinen dieser Preisliste verlieren alle vorherigen ihre Gültigkeit
(nur gültig für Bauunternehmen des Bauhauptgewerbes)





Inhalt

Happy Beton

Inhalt

Ansprechpartner und Standorte	4
Preisliste – Transportbeton für den Hoch- und Tiefbau	6
Zulagen und Serviceleistungen	8
Mietpreisliste - Betonpumpe	10
Hinweise zur Bestellung bei Happy Beton.....	12
Expositionsklassen.....	14
Bestellung von Betonpumpen und Sicherheitshinweise zur Betonbeförderung	16
Nachhaltig bauen mit Happy Beton	20
Happy KSR – Kies, Sand, Recycling (Schüttgüter und Logistik).....	22
Produktliste – Modulare Betonblöcke.....	24
Schalungssteine	27
Mobile Betontankstellen.....	28
Allgemeine Geschäftsbedingungen.....	29



Besuchen Sie unsere Website!



Interaktive Karte mit allen Standorten und Leistungen!

Alle Ansprechpartner mit Kontaktdaten auf einem Blick!

Preislisten zum Download bereit!



Ansprechpartner

Vertriebsgebiet Mecklenburg-Vorpommern

1, 15



Jonas Puskeiler
Tel. 038203 65406
Fax 038203 65407
Mobil 0172 5169689
jonas.puskeiler@happy-beton.de



2, 5, 7, 9, 11, 18

Uwe Schwiaton
Tel. 03838 822843
Fax 03838 822843
Mobil 0174 9404091
uwe.schwiaton@happy-beton.de

10, 16, 19, 20



Lars Mieser
Tel. 03996 1505428
Fax 03996 1505421
Mobil 0171 7354193
lars.mieser@happy-beton.de



3, 4, 6, 8, 12, 13, 14, 17, 21

Hannes Schmidt
Tel. 038874 41192
Fax 038874 41138
Mobil 0170 8582031
hannes.schmidt@happy-beton.de

Regionalleitung



Berthold Heckmann
Tel. 038874 41192
Fax 038874 41138
Mobil 0170 5769200
berthold.heckmann@happy-beton.de

Vertriebsgebiet Sachsen-Anhalt

22, 25, 27, 28, 29



Carola Gebauer
Tel. 039397 97130
Fax 039397 97192
Mobil 0172 3834050
carola.gebauer@happy-beton.de

23, 24, 26



Felix Belling
Tel. 0391 3002522
Fax 0391 3002524
Mobil 0172 1660527
felix.belling@happy-beton.de

Vertriebsgebiet Frischbeton Uelzen

30, 31, 32



Thomas Riehn
Tel. 0581 71098
Fax 0581 18562
Mobil 0170 7836333
thomas.riehn@fbue.de



Standorte mit mobiler
Betontankstelle
Erfahren Sie mehr auf
Seite 28!



und Standorte

Verwaltung

Happy-Beton GmbH & Co. KG

Mühlenweg 14
18198 Stäbelow
Tel.: 038207 7666-0
Fax: 038207 7666-66

Vertriebsgebiet Mecklenburg-Vorpommern

1 Werk Bad Doberan

Am Waldrand 14
18209 Bad Doberan
Tel.: 038203 65405
Fax: 038203 65407

2 Werk Bergen

Ahornstraße 14
18528 Bergen
Tel.: 03838 822847
Fax: 03838 822848

3 Werk Boizenburg

Gülzer Straße 13
19258 Boizenburg
Tel.: 038847 50901
Fax: 038847 50554

4 Werk Brüsewitz

Heinrich-Seidel-Straße 13
19071 Brüsewitz
Tel.: 038874 41136
Fax: 038874 43869

5 Werk Demmin

Ockelweg 14
17109 Demmin
Tel.: 03998 36262
Fax: 03998 362863

6 Werk Dorf Mecklenburg

Rambower Weg 7a
23972 Dorf Mecklenburg
Tel.: 03841 3608096
Fax: 03841 3608094

7 Werk Greifswald

Helmshäger Str.
17489 Greifswald
Tel.: 03834 814105
Fax: 03834 505507

8 Werk Grevesmühlen

Grüner Weg 5d
23936 Grevesmühlen
Tel.: 03881 712057
Fax: 038326 60535

9 Werk Grimmen

Stoltenhäger Str. 24
18507 Grimmen
Tel.: 038326 60534
Fax: 038326 60535

10 Werk Güstrow

Parumer Weg 31
18273 Güstrow
Tel.: 03843 72080
Fax: 03843 685140

11 Werk Lubmin

Südtring 5
17509 Rubenow
Tel.: 0173 6005516
Fax: 03843 685140

12 Werk Ludwigslust

Franzosengrund 2
19288 Ludwigslust
Tel.: 03874 4440916
Fax: 03874 4440917

13 Werk Neustadt-Glewe

Brauereistr. 26a
19306 Neustadt-Glewe
Tel.: 038757 23972
Fax: 038757 23972

14 Werk Pinnow

Am Hilgenberg 4
19357 Karstädt OT Gr. Warnow
Tel.: 038788 50206
Fax: 038788 90074

15 Werk Rostock-Seehafen

Am Schüttgutkai
18147 Rostock
Tel.: 0381 6700684
Fax: 0381 6665646

16 Werk Röbel

Glienholzweg 33
170207 Röbel/Müritz
Tel.: 039931 84340
Fax: 039931 50187

17 Werk Schwerin

Otto-Weltzin-Str. 22
19061 Schwerin
Tel.: 0385 208160
Fax: 0385 2081621

18 Werk Stralsund

Zum Seglerhafen 17c
18439 Stralsund
Tel.: 03831 703923
Fax: 03831 703925

19 Werk Teterow

Rostocker Str. 149a
17166 Teterow
Tel.: 03991 673310
Fax: 03991 663505

20 Werk Waren

F.-W.-Raiffeisen-Str.5
17192 Waren/Müritz
Tel.: 03991 673310
Fax: 03991 663505

21 Werk Wismar

Am Torney 2a
23970 Wismar
Tel.: 03841 200279
Fax: 03841 200282

Vertriebsgebiet Sachsen-Anhalt

22 Werk Arneburg

Industriegelände
39596 Arneburg
Tel.: 039321 54976
Fax: 039321 54977

23 Werk Barleben

Wiedersdorfer Str. 3
39126 Magdeburg
Tel.: 0391 503067
Fax: 0391 5095629

24 Werk Gardelegen

Buschstückstraße 8
39638 Gardelegen
Tel.: 03907 801515
Fax: 03907 801514

25 Werk Geestgottberg

Alandstraße 4a
39615 Seehausen
Tel.: 039397 97121
Fax: 039397 97192

26 Werk Biederitz

Parkweg 1a
39175 Biederitz
Tel.: 039292 694050
Fax: 039292 699991

27 Werk Osterburg

Arendseer Str. 3
39606 Osterburg
Tel.: 0172 6641844

28 Werk Lüderitz

Kellerweg 1a
39517 Lüderitz
Tel.: 039361 179951
Fax: 039361 179952

29 Werk Stendal

Hoher Weg 5
39576 Stendal
Tel.: 03931 715842
Fax: 03931 4938166

Vertriebsgebiet der Frischbeton Uelzen GmbH & Co KG

30 Werk Uelzen

Im Böh 10
29525 Uelzen
Tel.: 0581 71098
Fax: 0581 18562

31 Werk Wesendorf

Gifhorner Straße 65
29392 Wesendorf
Tel.: 05376 977206
Fax: 05376 977183

32 Werk Salzwedel

Magdeburger Straße 54
29410 Salzwedel
Tel.: 03901 422026
Fax: 03901 27561



Preisliste 2025 / Sachsen-Anhalt

gültig ab 01.04.2025

Verwendungszweck	Nr.	Festigkeitsklassen	Expositionsklassen	Konsistenz	Größtkorn in mm	pumpfähig	Überwachungsklasse	Sortennummer	Preise netto frei Bau in €/m³
------------------	-----	--------------------	--------------------	------------	-----------------	-----------	--------------------	--------------	-------------------------------

Transportbeton nach DIN EN 206-1/DIN 1045-2 für den Hoch- und Tiefbau

unbewehrte Bauteile	1	C 8/10	X0	C1	32	nein	1	110 13.....	133,00
	2	C 12/15	X0	C1	32	nein	1	120 13.....	136,00
	3	C 16/20	X0	C1	32	nein	1	130 13.....	142,00
	4	C 20/25	X0	C1	32	nein	1	140 13.....	145,00
	5	C 25/30	X0	C1	32	nein	1	150 13.....	148,50
	6	C 8/10	X0	F3	32	nein	1	110 33.....	135,00
	7	C 12/15	X0	F3	32	nein	1	120 33.....	140,00
bewehrte Bauteile	10	C 16/20	XC2	F3	32	ja	1	131 33.....	146,00
	11	C 20/25	XC3	F3	32	ja	1	142 33.....	149,50
	12	C 20/25	XC3	F4	32	ja	1	142 43.....	151,50
	13	C 25/30	XC4, XF1	F3	32	ja	1	153 33.....	153,00
	14	C 25/30	XC4, XF1	F4	32	ja	1	153 43.....	155,00
	15	C 25/30	XC4 XF1 XA1 WU	F3	32	ja	2	153 33.....	154,50
	16	C 25/30	XC4 XF1 XA1 WU	F4	32	ja	2	153 43.....	156,50
	17	C 30/37	XC4 XF1 XA1 WU	F3	32	ja	2	163 33.....	157,00
	18	C 30/37	XC4 XF1 XA1 WU	F4	32	ja	2	163 43.....	159,00
	19	C 30/37	XC4 XF1 XA1 XD1 XS1	F3	32	ja	2	165 33.....	160,00
	20	C 35/45	XC4 XD2 XS2 XF3 XA2	F3	32	ja	2	177 33.....	163,00
	21	C 35/45	XC4 XD3 XS3 XF3 XA3*	F3	32	ja	2	178 33.....	164,50
			Zulage bei Änderung des Größtkorns von 32 auf 16						
		Zulage bei Änderung des Größtkorns von 32 auf 08							4,00
bewehrte Bauteile für sichtbare Flächen Splitt / EI	22	C 25/30	XC4 XF1 XA1 WU	F3	16	ja	2	153 37.....	168,50
	23	C 30/37	XC4 XF1 XA1 WU	F3	16	ja	2	163 37.....	171,00
	24	C 30/37	XC4 XF1 XA1 XD1 XS1	F3	16	ja	2	165 37.....	174,00
	25	C 35/45	XC4 XD2 XS2 XF2 XF3 XA2	F3	16	ja	2	177 37.....	177,00
	26	C 35/45	XC4 XD3 XS3 XF2 XF3 XA3*	F3	16	ja	2	178 37.....	178,50
	27	C 30/37	XC4 XD3 XS3 XF4 XA3 XM2	F3	16	ja	2	169 37.....	180,00
			Zulage bei Änderung des Größtkorns von 16 auf 08						
Sonderbetone / Sondermischungen (außerhalb von DIN EN 206 / DIN 1045-2)									
hydraulisch gebundene Tragschicht (HGT)	27	HGT 07	unter Asphalt	C0	32	nein		969 039 19..	133,00
	28	HGT 15	unter Beton	C0	32	nein		969 139 19..	136,00
fließfähige Verfüllung	29	S 2,5	X0	F6	2	ja		971 501 11..	160,00
Dränbeton Gesteinskörn. Kies gemäß Merkblatt	30	DB 15	X0	C0	32	nein		972 530 23..	154,50
	31	DB 25	X0	C0	32	nein		973 430 23..	165,00
Pflasterfugenmischung	32	S 25	X0 (ca. 600 kg Zement)	C0	2	nein		976 001 01..	189,00
Estrichersatz	33	S 20	X0 (ca. 320 kg Zement)	C1	2	nein		973 201 01..	155,00

* für XA3 sind Schutzmaßnahmen nach DIN 1045 Tab. 2 erforderlich. XA - bei Sulfatangriff standardmäßig nur < 600 mg/l SO⁴ abgedeckt



Preisliste 2025 / Sachsen-Anhalt gültig ab 01.04.2025

Verwendungszweck	Nr.	Festigkeitsklassen	Expositionsklassen	Konsistenz	Größtkorn in mm	pumpfähig	Überwachungskategorie	Sortennummer	Preise netto frei Bau in €/m³
Steelpact - Stahlfaserbeton nach DAfStb-Richtlinie - mit Leistungsklasse									
bewehrte Außenbauteile mit Frostangriff	34	C 25/30 L 0,4/0,4	Steelpact 40 XC4, XF1, XA1	F4	16	ja	2	553 425 4831	auf Anfrage
bewehrte Außenbauteile mit Frostangriff	35	C 25/30 L 0,6/0,6	Steelpact 60 XC4, XF1, XA1	F4	16	ja	2	553 425 4931	auf Anfrage
bewehrte Außenbauteile mit Frostangriff	36	C 25/30 L 0,9/0,9	Steelpact 90 XC4, XF1, XA1	F4	16	ja	2	553 425 5031	auf Anfrage
bewehrte Außenbauteile mit Frostangriff	37	C 25/30 L 1,2/1,2	Steelpact 120 XC4, XF1, XA1	F4	16	ja	2	553 425 5131	auf Anfrage
	38	Stahlfaserzugabe auf Kundenwunsch je kg							auf Anfrage

Weitere Sorten nach Leistungsklassen liefern wir gerne auf Anfrage.

Lieferschein jetzt digital!

Dank moderner Ausstattung unserer Fahrer erhalten Sie bequem und sicher Ihren Lieferschein digital per Mail!



Die Qualität des Belegs leidet nicht länger unter den vielen manuellen Durchläufen und sämtliche Information bleiben gut lesbar!



Preisliste 2025 / Sachsen-Anhalt

gültig ab 01.04.2025

Alle Zulagen und Serviceleistungen werden zusätzl. zum Betonpreis & zuzügl. der ges. MwSt. berechnet		
Lieferzeiten	Lieferungen für Montag bis Freitag nach 17:00 Uhr und Samstag bitte mind. 4 Werktage im Voraus bestellen. Zulagen für Lieferungen/Beladungen – Berechnungsgrundlage ist die Beladezeit: Montag bis Freitag von 17:00 – 20:00 Uhr (Mindestabnahmemenge 30m ³) Montag bis Freitag nach 20 Uhr Samstag von 07:00-12:00 Uhr Pauschale bei Abnahmemenge von weniger als 30m ³ Samstag nach 12:00 Uhr Sonn- und Feiertage – behördliche Genehmigungen etc.	10,00 €/m ³ auf Anfrage 12,00 €/m ³ 300,00 € auf Anfrage auf Anfrage
Frachtausgleich	Bei jeder Anlieferung (auch Restmengen) von weniger als 8,00 m ³ wird je fehlendem m ³ ein Frachtausgleich berechnet.	17,50 €/m ³
mehrmalige Restmengenlieferung	Basis unserer Kalkulation – max. ein Fahrmischer mit max. 8,00 m ³ Zulage für jeden weiteren Fahrmischer	75,00 € pausch.
Aufwandpauschale	Pauschal bei einer Abholmenge < 1,0 m ³	10,00 €
Bundesstraßenmaut / BEHG*	kann bei gesetzlichen Veränderungen angepasst werden	4,00 €/m ³
Klimaschutzumlage	kann bei gesetzlichen Veränderungen angepasst werden	3,00 €/m ³
Rohreinsatz	Berechnung pro Fahrzeug pauschal – ab Konsistenz F4 möglich	30,00 €
Entladezeit / Wartezeit	Der Fahrmischer ist bei Ankunft auf der Baustelle sofort zu entladen. Von Ankunft Baustelle bis Ende Entladung stehen 5 Min./m ³ zur Verfügung. Darüber hinausgehende Standzeiten werden je angefangene Viertel-Stunde und je Fahrzeug pauschal berechnet.	20,00 €
Zusatzmittel	Fließmittel (FM) pauschal Verzögerer (VZ) bis 3 Stunden Erstprüfung für verzögerten Beton nach Richtlinie ist notwendig Verzögerung – jede weitere Stunde	4,00 €/m ³ 4,50 €/m ³ 1,50 €/m ³
Winterzulage	saisonbedingte Vorhaltepauschale vom 15.11 bis 15.03.	4,50 €/m ³
Bei Lieferung von Warmbeton verringert sich die Lieferleistung des Transportbetonwerkes	Warmbeton gemäß DIN – zzgl. zur saisonbed. Vorhaltepausch.	8,00 €/m ³
	Kühlen des Betons	auf Anfrage
Logistikpauschale	höhere Lieferleistung je Stunde auf Kundenwunsch	auf Anfrage
Reinigungsmöglichkeit	keine Reinigungsmöglichkeit für Fahrmischer auf der Baustelle	25,00 € pausch.
Sicherheitseinweisung auf Kundenwunsch	Fahrzeugeinweiser sind grundsätzlich vom Auftraggeber zu stellen. Sollten wir Personal zur Einweisung von Fahrmischern an der Baustellenzufahrt oder zur Einweisung an Betonpumpen stellen, so wird der Aufwand je Person und Stunde berechnet.	55,00 € je Person /Std.
Entsorgung Restbeton	Restbeton > 1 m ³ - Berechnung auf kompl. entsorgte Menge	75,00 €/m ³
Stornierung der Bestellung	Kosten für die Stornierung am Liefer- bzw. Vortag nach 15:00 Uhr	35,00 €/m ³
Beimischen	baus. gest. Fasern oder Zusatzm. ohne Verpackungsentsorgung	3,00 €
Baustellenbesichtig. / Beratung	Je Baustelle pauschal (wird im Auftragsfall verrechnet)	120,00 €
Gesteinskörnung	Zulage bei Einsatz von Splitt - mindestens	12,00 €/m ³
Alternative Zementsorten		auf Anfrage
Verwaltungsgebühr	Nachsenden von Lieferscheinen	6,00 €/Stück



R-Beton

Richtungsgeber für zirkuläres Bauen

Mit zunehmender Diskussion um die Themen Nachhaltigkeit und Ressourceneffizienz steigt auch die Nachfrage nach Recyclingbeton, wie wir ihn bereits in einem Großteil unserer Werke herstellen.

Bei der Herstellung von R-Beton ersetzt wiederaufbereiteter Betonabbruch in Teilen Primärrohstoffe wie Sand, Kies und Splitt. Die Qualitätsüberwachung erfolgt nach strengen Normen und einer entsprechenden Gütesicherung.



Kontaktieren Sie uns und realisieren Sie Ihr Bauvorhaben mit unserem R- Beton!

betontechnologische Beratung und Betreuung

Die **Bautech Ribnitz-Damgarten GmbH** mit Hauptsitz in Ribnitz-Damgarten ist eine zugelassene und zertifizierte Baustoffprüfstelle.

Unsere Laborwagen verfügen über diverse Ausstattungen für Erdbau- und Betonprüfungen. Unser Einsatzgebiet erstreckt sich über die Bundesländer **Mecklenburg-Vorpommern, Brandenburg, Sachsen-Anhalt** sowie Teile von **Schleswig-Holstein** und **Niedersachsen**.

BAUTECH

Ribnitz-Damgarten GmbH

BAUTECH Ribnitz-Damgarten GmbH

Tel. 03821 8794-0

Mail: info@bautech-ribnitz.de





Betonpumpen – Mietpreisliste 2025 Vertriebsgebiet Sachsen-Anhalt

Geschäftszeiten Disposition 07:00 - 16:00 Uhr	Kleinverteiler- mastpumpe VM 24	Großverteiler- mastpumpe GVM 36	Großverteiler- mastpumpe GVM 42	Großverteiler- mastpumpe GVM 52	Sanierungs/ Schlauch- pumpe	
Reichhöhe/Reichweite in Meter	bis 24 / 20	bis 36 / 32	bis 42 / 38	bis 52 / 48	bis 20 / 17	
	Grundpreis pauschal für An- und Abfahrt je Einsatz					
	210,00 €	275,00 €	345,00 €	545,00 €	210,00 €	
Fördermenge je Gerät	Abrechnungspreis pauschal zzgl. Grundpreis					
Fördermenge bis 15 m ³	365,00 €	475,00 €	620,00 €	780,00 €	Abrechnung im Stundenmietsatz	
> 15 bis 30 m ³	435,00 €	550,00 €	670,00 €	825,00 €		
	Abrechnungspreis je m³ zzgl. Grundpreis					
> 30 bis 75 m ³	14,65 €	18,25 €	22,50 €	27,50 €		
> 75 bis 150 m ³	14,10 €	18,05 €	21,65 €	26,60 €		
> 150 bis 200 m ³	13,55 €	17,80 €	20,80 €	25,75 €		
über 200 m ³	12,40 €	15,90 €	19,65 €	24,60 €		
über 400 m ³	11,90 €	15,35 €	18,80 €	23,45 €		
Energiekostenzuschlag (kein Rabatt)	0,95 €	0,95 €	0,95 €	0,95 €	0,95 €	
Stundenmietsatz	gerechnet von bestellt. Pumpbeginn bis Pumpende zzgl. 1,5 Std. Rüstzeit					
bei Unterschreitung der Mindestfördermenge von	18 m ³ /h	20 m ³ /h	25 m ³ /h	28 m ³ /h	15 m ³ /h	
Stundensatz zzgl. Grundpreis	210,00 €	275,00 €	345,00 €	445,00 €	210,00 €	
<i>Bei mehrmaliger Restmengenbestellung erfolgt die Abrechn. der zusätzl. benötigten Zeit nach Stundensatz.</i>						
Baustelle ohne Reinigungsmögl.	260,00 €	310,00 €	410,00 €	520,00 €	260,00 €	
Mindestrechnungsbetrag je Einsatz incl. Grundpreis	550,00 €	740,00 €	940,00 €	1.300,00 €	550,00 €	
vergebliche An- und Abfahrt	550,00 €	740,00 €	940,00 €	1.300,00 €	550,00 €	
Standortwechsel je Gerät	80,00 €	100,00 €	120,00 €	150,00 €	-	
Stornier. am Tag des Einsatzes	520,00 €	700,00 €	895,00 €	1.240,00 €	520,00 €	
Stornier. nach 12:00 Uhr des vorhergehenden Werktages	310,00 €	470,00 €	620,00 €	830,00 €	310,00 €	
Serviceleistungen - nicht rabattfähig				Einheit	Preis	
Reinigungspool (zum Verbleib auf der Baustelle)				pauschal	60,00 €	
Quetschventil				je Einsatz	30,00 €	
Reduzierung an Autobetonpumpen (bei Schlaucheinsatz notwendig)				je Umbau	39,50 €	
Zulage für Rohre/Schläuche/Rohrbögen je Einsatz/Gerät bei Mast- & Schlauchpumpen <small>(Vorläufer erforderlich)</small>				je lfd. Meter	9,75 €	
An- und Abtransport zusätzl. Rohr/Schlauchleitung <i>(mindestens 550,00 € pau.)</i>				je Stunde	125,00 €	
2. Maschinist von Ank. bis Abf. Baustelle-ab 30 m Leitung zwingend notwend.				je Stunde	82,50 €	
Anpumphilfe				per Sack	17,50 €	
Zulage für das Fördern von Stahlfaserbeton				je m ³	3,90 €	
Excalibur (Fallbremse)				je Einsatz	15,75 €	
Saisonzulage vom 15.11. bis 15.03.				je Einsatz	28,00 €	
Personalwechsel (falls zur gesetzl. Arbeitszeiteinhaltung nötig / je Mitarbeiter)				pauschal	120,00 €	
Zulage für Einsätze Mo - Fr ab 18:00 bis 06:00 Uhr von Ank. bis Abf. Baustelle				je Stunde	50,00 €	
Zulage für Betone nach DIN 1045-2 je Konsistenzklasse < F4				je m ²	2,00 €	
Zulage für Einsätze Sa von Ank. bis Abf. Baustelle				je Stunde	70,00 €	
Zulage für Einsätze an Sonn- und Feiertagen					auf Anfrage	
Beistellung einer Reservepumpe					auf Anfrage	
Mechanischer Rundverteiler					auf Anfrage	
Schwerlastgenehmigung und Begleitfahrzeug (GVM 52)					nach Aufwand	

Das Fahren auf öffentl. Straßen mit Restbeton in der Betonpumpe ist wegen Überschreitung des Gesamtgewichtes verboten. Restbeton verbleibt grundsätzlich auf der Baustelle. Die Kosten für "Baustelle ohne Reinigungsmöglichkeit" werden berechnet, wenn die Betonpumpe die Baustelle zur Endreinigung verlassen muss.



Betonpumpen

Technische Daten

	Platzbedarf	max. Stützlast
M24	6,0m x 3,0m	90 kN
M36	6,5m x 6,5m	170 kN
M42	8,0m x 8,0m	225 kN
M52	10,5m x 10,5m	340 kN

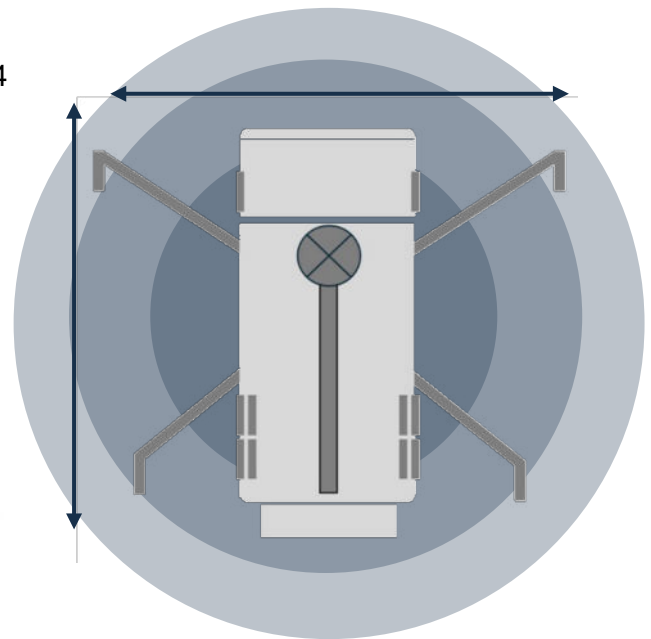

*vorbehältlich möglicher technischer Änderungen

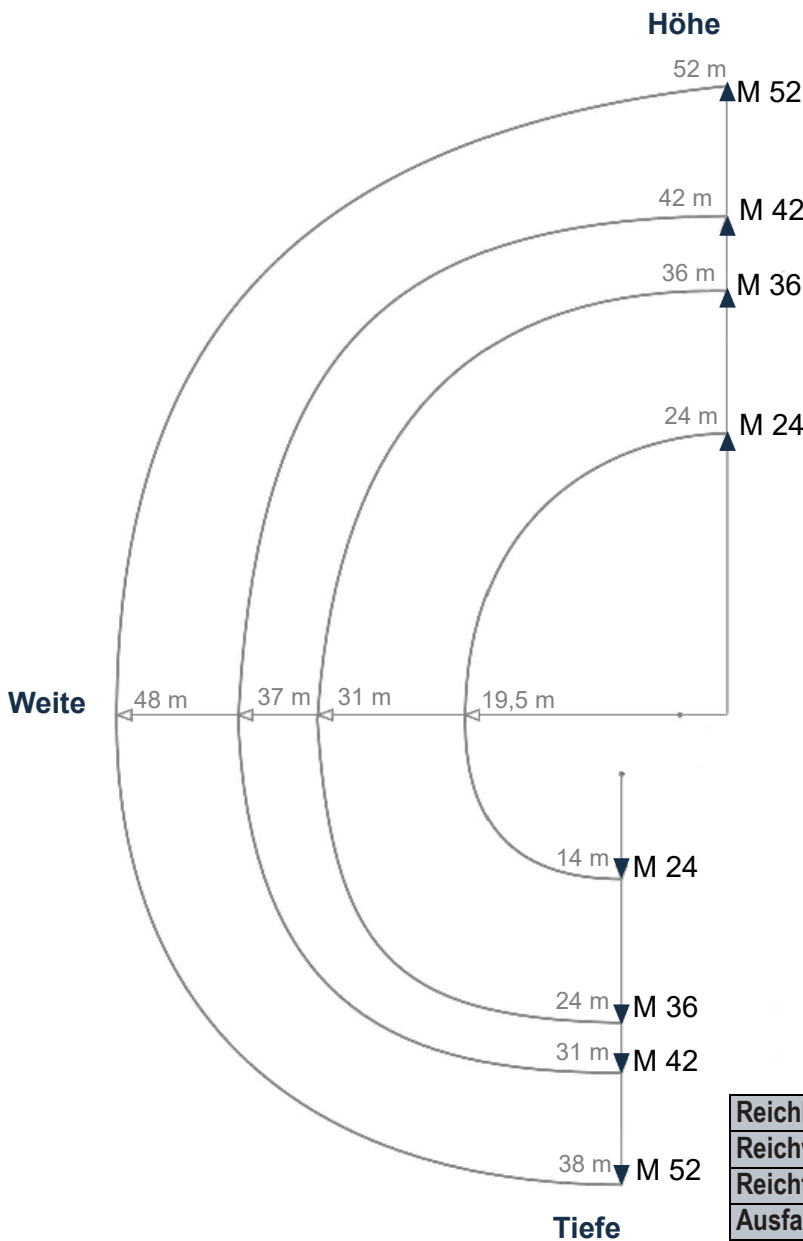

	VM 24	GVM 36	GVM 42	GVM 52	SANI
Reichhöhe (m) netto	23,50	35,20	41,60	52,00	19,50
Reichweite (m) netto	19,50	31,25	34,70	44,90	15,80
Reichtiefe (m) netto	14,50	23,70	30,70	38,10	11,10
Ausfalthöhe (m)	4,90	8,70	9,60	11,60	3,85
Abstützbreite (m) vorn	4,70	6,30	8,30	10,40	3,85
Abstützbreite (m) hinten	2,75	6,30	8,30	10,20	2,15
Stützdruck (to) vorn	14,28	19,38	24,48	34,68	11,22
Stützdruck (to) hinten	9,18	18,87	23,97	35,70	7,14
Fahrzeughöhe (m)	3,78	3,95	4,00	4,00	3,57
Fahrzeuglänge (m)	9,86	11,31	13,00	14,38	8,79



Hinweise zur Bestellung

3,10 m

9,25 m

4,00 m



Was ist zu beachten?

- Datum und Uhrzeit
- Baustellenadresse mit PLZ/Ort, Straße, Hausnr. (Navigationsadresse)
- Ansprechpartner vor Ort (Telefonnummer)
- E-Mailadresse für die Übermittlung des digitalen Lieferscheins
- Einbauart: Pumpe, Krankübel, Rutsche, Rohr, Karre, etc.
- Ist ausreichend Platz vorhanden? (enge, Straßen, kleine Brücken, Oberleitungen)
- Vorgesehene Entladezeit
- Lieferrhythmus: m³/Stunde
- Bauteil
- Anfahrtswege: Gewichts- u. Durchfahrtsbeschränkungen, Steigungen, Zufahrts- u. Rangiermöglichkeit, Wartezone
- Sonstige besondere Baustellenverhältnisse, z.B. behördliche Auflagen
- Sind die Zufahrtswege ausreichend beleuchtet?
- Ist das Personal zur Einweisung der Fahrmischer vor Ort eingeteilt?
- Bitte prüfen Sie, ob andere Verkehrsteilnehmer abgesichert werden müssen
- Ist der Untergrund der Anfahrtswege ausreichend befestigt?
- Muss eine Ausnahmegenehmigung erwirkt werden
- gesetzliche Fahrverbote an Sonn- u. Feiertagen
- Zeit für An- u. Abfahrten einkalkulieren



Besuchen Sie unsere Website um mehr zum Unternehmen, Projekten & aktuelle News zu erfahren!











Expositionsklassen und Feuchtigkeitsklassen

Expositionsklassen			max. w/z-Wert	Mindestfestigkeit	min. Zem. [kg/m³]	
XO	kein Korrosions- und Angriffsrisiko	XO	Beton ohne Bewehrung	---	C 8/10	---
XC	Bewehrungskorrosion, ausgelöst durch Karbonatisierung	XC1	trocken oder ständig nass	0,75	C 16/20	240
		XC2	nass, selten trocken	0,75	C 16/20	240
		XC3	mäßige Feuchte	0,65	C 20/25	260
		XC4	wechselnd nass und trocken	0,60	C 25/30	280
XD	Bewehrungskorrosion, verursacht durch Chloride (ausgenommen Meerwasser)	XS1	mäßige Feuchte	0,55	C 30/37*	300
		XD2	nass, selten trocken	0,50	C 35/45*	320
		XD3	wechselnd nass und trocken	0,45	C 35/45*	320
XS	Bewehrungskorrosion, verursacht durch Chloride aus Meerwasser	XS1	salzhaltige Luft	0,55	C 30/37*	300
		XS2	unter Wasser	0,50	C 35/45*	320
		XS3	Tiede-, Spritzwasserbereich	0,45	C 35/45*	320
XF	Frostangriff mit und ohne Taumittel	XF1	mäßige Wassersättigung ohne Taumittel ohne LP	0,60	C 25/30	280
		XF2	mäßige Wassersättigung mit Taumittel – mit LP	0,55	C 25/30 LP	300
		XF2	mäßige Wassersättigung mit Taumittel ohne LP	0,50	C 35/45	320
		XF3	hohe Wassersättigung ohne Taumittel – mit LP	0,55	C 25/30 LP	300
		XF3	hohe Wassersättigung ohne Taumittel ohne LP	0,50	C 35/45	320
		XF4	hohe Wassersättigung mit Taumittel – mit LP	0,50	C 30/37 LP	320
XA	Betonkorrosion durch chemischen Angriff	XA1	Chemisch schwach angreifende Umgebung	0,60	C 25/30	280
		XA2	Chemisch mäßig angreifende Umgebung	0,50	C 30/45*	320
		XA3	Chemisch stark angreifende Umgebung (nur mit zusätzlichem Oberflächenschutz)	0,45	C 35/45*	320
XM	Betonkorrosion durch mechanische Verschleißbeanspruchung	XM1	mäßiger Verschleiß	0,55	C 30/37*	300
		XM2	starker Verschleiß mit Oberflächenbehandlung	0,55	C 30/37*	300
		XM2	starker Verschleiß ohne Oberflächenbehandlung	0,45	C 35/45*	320
		XM3	sehr starker Verschleiß (mit Hartstoff nach DIN 1100)	0,45	C 35/45*	320

*bei Verwendung von Luftporenbeton, z.B. aufgrund gleichzeitiger Anforderungen aus der Expositionsklasse XF, dann eine Festigkeitsklasse niedriger

Diese Betone liefern wir Ihnen gerne auf Anfrage:

-  Beton für Industrieböden/Industrieflächen
-  FD-Beton
-  Betone für Ingenieur- und Straßenbau
-  Bohrpfehlbeton
-  Beton für landwirtschaftlichen Wegebau
-  Flüssigboden
-  Leichtbeton
-  Betone für Wasserbauwerke (ZTV-W LB 215)





Feuchtigkeitsklassen

gemäß Alkalirichtlinie zur Vermeidung einer Alkali-Kieselsäure-Reaktion im Beton

Klasse	Umgebung
WO	Betonbauteile, die nach normaler Nachbehandlung nicht längere Zeit feucht und nach dem Austrocknen in der Nutzung weitgehend trocken bleiben
WF	Betonbauteile, die während der Nutzung häufig oder längere Zeit feucht sind
WA	Betonbauteile, die zusätzlich zur Beanspruchung nach Klasse WF häufiger und langzeitiger Alkalizufuhr von außen ausgesetzt sind
WS	Betonbauteile, die hoher dynamischer Beanspr. und direkt. Alkalieintrag ausgesetzt sind (Anforderung speziell an Fahrbahnbetone nach ZTV-StB)

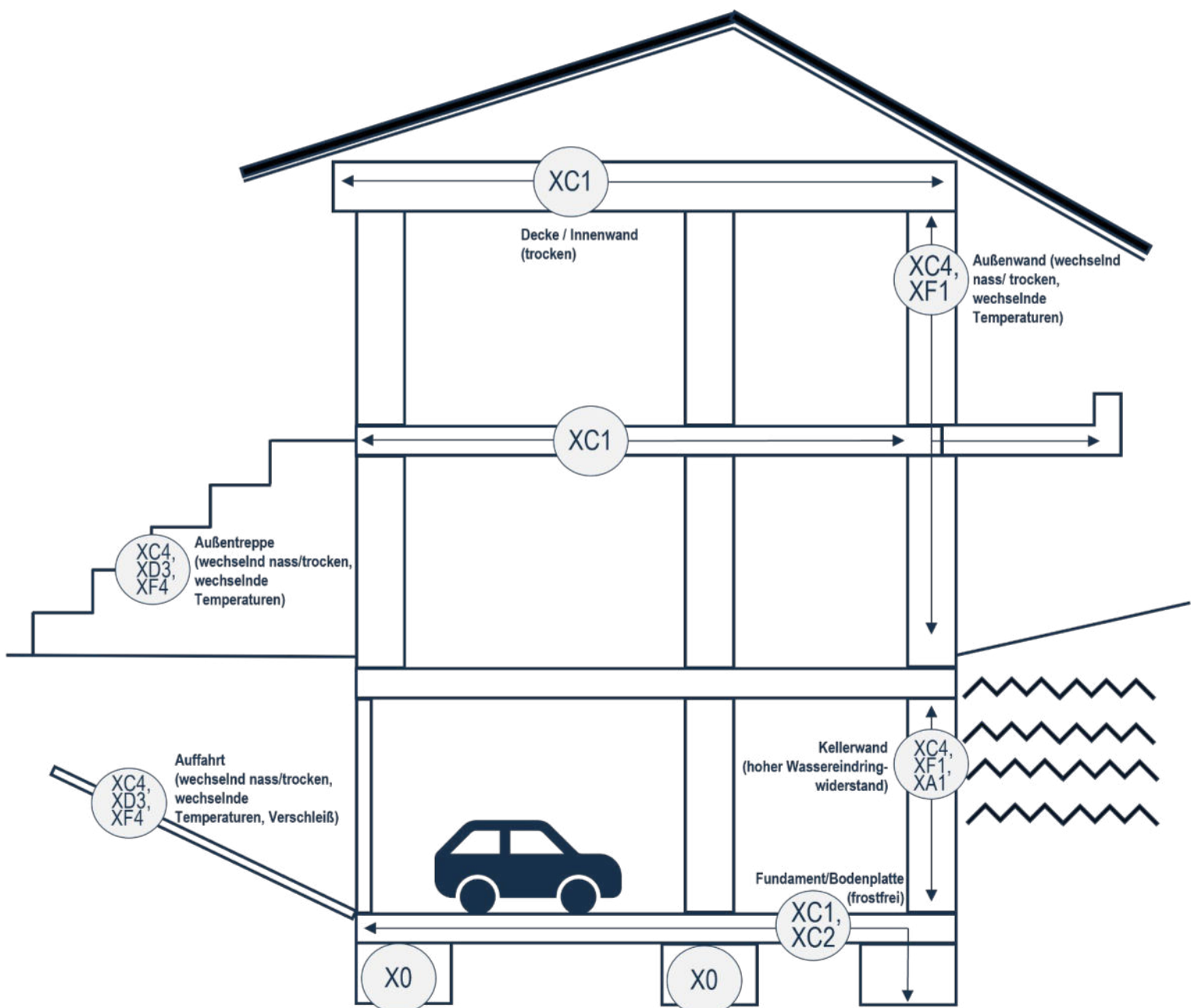



Moderne Autobetonpumpen für Ihre Baustelle

Mit der Vermietung unserer modernen Sie bei der Realisierung Ihres Bau eines Einfamilienhauses handelt, um Straßenbau, oder ob auf enge reagiert werden muss. Durch den bedarfsgerechte sowie zeitsparende Versorgung mit dem Baustoff

Bleiben Sie flexibel. Wir beraten Sie

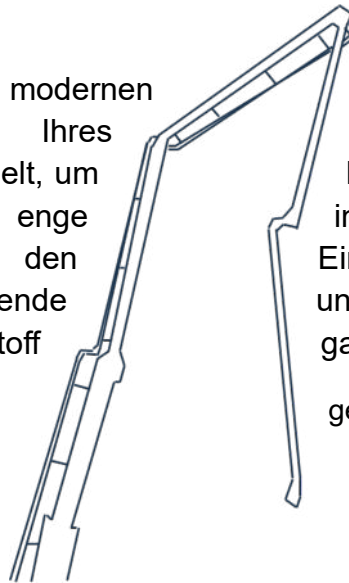

Autobetonpumpen unterstützen wir Bauvorhabens. Ob es sich um den Projekte im Industrie- oder innerstädtische Platzverhältnisse Einsatz mobiler Betonpumpen ist eine und damit äußerst wirtschaftliche garantiert.

gern.

Ihre Ansprechpartner



Berthold Heckmann
Vertriebsgebiet M.-V.
Tel. 038874 41192
Fax 038874 41138
Mobil 0170 5769200
berthold.heckmann@happy-beton.de



Jens Weber
Vertriebsgebiet Sachsen-Anhalt
Tel. 0391 3002522
Fax 0391 3002524
Mobil 0172 1420570
jens.weber@happy-beton.de

Bestellung von Betonpumpen

- ☺ Welche Mastgröße wird benötigt? Beachten Sie hierbei, dass die Angaben der Mastgrößen immer die Reichhöhen bedeuten. Eine Betonpumpe bis 24 m hat eine Reichhöhe von 24 Meter und eine Reichweite von ca. 20 Meter. Der Mast beginnt hinter dem Führerhaus. Deshalb sind bei der Bemessung der Mastgröße zu dem von der Baugrube notwendigen Sicherheitsabstand beim Aufstellen 2-3 Meter hinzuzurechnen.
- ☺ Wie lautet die E-Mailadresse für den Empfang des digitalen Lieferscheins?
- ☺ Wann soll die Betonage stattfinden? Tag (Datum), Uhrzeit (Pumpbeginn)
- ☺ Wie lautet die Anschrift / Anfahrt der Baustelle?
- ☺ Wer baut den Beton ein? Bauunternehmen / einbauendes Subunternehmen
- ☺ Welcher Beton / Wieviel Beton soll gepumpt werden?
- ☺ Gibt es bei der Anfahrt zur Baustelle Schwierigkeiten für die Betonpumpe? z.B. enge Straßen, kleine Brücken, geringe Durchfahrtshöhen, Oberleitungen (Strom, Telefon)
- ☺ Um welches Bauteil / Bauteile handelt es sich?
- ☺ Wieviel m³/Stunde werden eingebaut? Mit welcher Einbauzeit rechnen Sie?
- ☺ Werden zusätzliche Förderrohr- / schlauchleitungen und / oder sonstige Rundverteiler benötigt?



Betonpumpen – Sicherheitshinweise

Standsicherheit von Betonpumpen an Böschungen

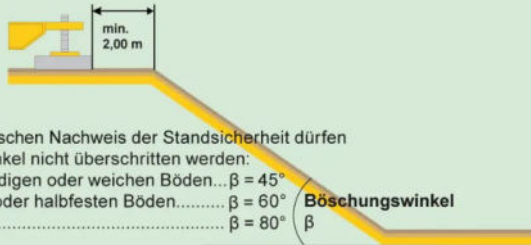

Absicherung im öffentlichen Straßenverkehr



Bei der Vorbeifahrt Sicherheitsabstand beachten

Sicherheitsabstand

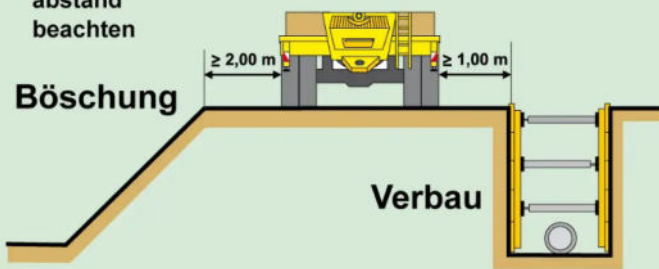

Standsicherheit

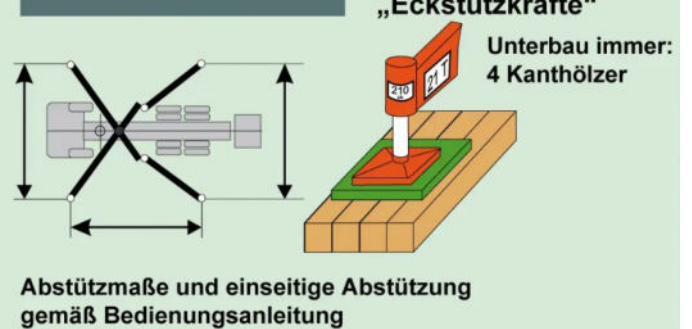

Freileitungen



VERBOTEN



VERBOTEN



VERBOTEN

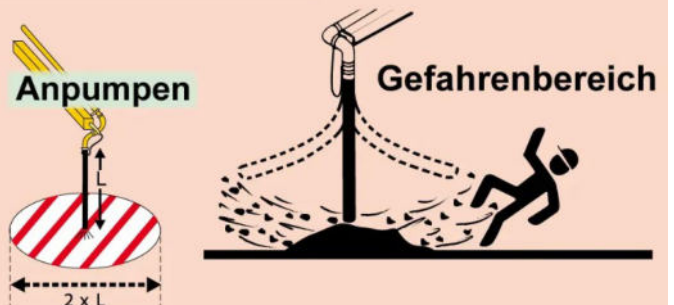



Betonpumpen – Sicherheitshinweise

VERBOTEN



- feste Endstücke
- Reduzierungen

VERBOTEN



- Endschlauchverlängerung

Ausnahme:
nach Betriebsanleitung

Einsatzleitung (Disponent, Betriebsleiter)

Ist verantwortlich für:

- Abstimmung mit der Baustelle über die Einsatzbedingungen
- Frühzeitige Information des Maschinisten über die Baustelle
- Zustand der Maschine
- Prüfungen
- Ausbildung und Unterweisung

Fahrer & Pumpenmaschinist

Ist verantwortlich für:

- Bestimmungsgemäße Verwendung
- Absprache mit der Bauleitung vor Ort über Aufstellort und sicheren Pumpbetrieb
- Sicheren Aufbau
- Zustand von Fahrzeug und Maschine
- Verhalten im Straßenverkehr
- Meldung von Sicherheitsmängeln der Maschine

Bauleitung (Bauleiter, Polier, Meister, etc.)

Ist verantwortlich für:

- Im Vorfeld das Baustellenerfassungsblatt bearbeiten
- Information über den sicheren Aufstellungsort
- Zufahrtswege bis zum Aufstellungsort
- Aufstellungsgenehmigung im öffentlichen Verkehr
- Sicherung von elektrischen Freileitungen
- **Sichere Arbeitsbedingungen auf der Baustelle**



Betonpumpen – Mietpreisliste 2025

Preisbindung und sonstige Hinweise

1. Die oben genannten Preise sind Nettopreise (zzgl. der jeweils gültigen Mehrwertsteuer), ohne Abzug von Skonto
2. Es gelten unsere "Allgemeinen Geschäfts- und Zahlungsbedingungen für die Vermietung von Betonfördergeräten. Jederzeit im Internet unter www.happy-beton.de abrufbar oder auf Wunsch kostenlose Zusendung.
3. Alle bisherigen Mietpreislisten verlieren mit Erscheinen dieser Preisliste ihre Gültigkeit.
4. Bei steigenden Energiekosten behalten wir uns vor, diese weiterzugeben.
5. Seit 2013 gilt in Deutschland bzgl. der Sicherheitsanforderungen bei Betonpumpen die Neufassung der EN 12001. Sie schreibt für Betonpumpen zwingend die Verwendung einer Abstütz-überwachung vor. Aus diesem Grund sind neue Maschinen seitens der Hersteller mit einer Überwachung der Abstützelemente ausgestattet. Es ist daher den Maschinisten nicht möglich, auf Wunsch mit halbseitig oder teilweise ausgefahrenen Stützbeinen zu arbeiten.
6. Auf der Baustelle ist sicherzustellen, dass die Betonpumpe waagrecht stehen kann. Bei einer Neigung der Maschine von mehr als 3° ist die Standsicherheit gefährdet und die Maschine arbeitet nicht mehr.
7. Auf Baustellen, auf denen sich der Maschinist zur Bedienung der Maschine, arbeitsbedingt (z. B. bei Betonagen von Decken, Betonagen mit langer Rohrleitung etc.) nicht in unmittelbarer Nähe der Betonpumpe befindet, ist bauseits ein Einweiser zur Anfahrt von Fahrmischern an die Betonpumpe kostenfrei zur Verfügung zu stellen.
8. "Informationspflicht des Mieters von Betonpumpen bei Baustellen mit zeitkrit. Betonierung" Der Mieter wird ausdrücklich darauf hingewiesen, dass der Mietgegenstand trotz der Einhaltung der seitens der Maschinenhersteller vorgeschriebenen Wartungen, während des Einsatzes durch einen unvorhersehbaren Defekt ausfallen kann. Der Vermieter wird beim Auftreten eines Defektes unverzüglich Reparaturmaßnahmen einleiten und wenn erforderlich, eine Ersatzpumpe zur Baustelle entsenden.

Sollte der Mietgegenstand bei einer Betonage eines Bauteils zum Einsatz kommen, bei welcher eine durch den Defekt hervorgerufene Ausfallzeit kritisch für dieses Bauteil sein kann, so hat der Mieter den Vermieter vor Gebrauch des Mietgegenstandes darüber in Kenntnis zu setzen. Der Vermieter behält sich in solchen Fällen vor, die kostenpflichtige Gestellung einer Ersatzmaschine zu verlangen. Lehnt der Mieter die zusätzliche Gestellung einer Ersatzmaschine als auch die Abgabe einer Verzichtserklärung hinsichtlich etwaiger, in einem Ausfall des Mietgegenstandes begründeter Schadenersatzforderung ab, so kann der Vermieter die Herausgabe des Mietgegenstandes verweigern und vom Auftrag zurücktreten.

9. Bitte beachten Sie, dass die Maschinisten zwingend eine Nachtruhezeit von 11 Stunden einhalten müssen. Daher ist es unerlässlich, dass Sie Ihre Betonierabschnitte mit einer reinen Pumpzeit von höchstens 10 Stunden täglich planen.

Selbstverständlich ist es möglich die Pumpzeit nach Ihren Wünschen zu verlängern. Hierzu ist es zwingend erforderlich, auf der Baustelle einen Personalwechsel vorzunehmen. Bitte beachten Sie, dass wir für einen Personalwechsel eine ausreichende Planungszeit benötigen.



Nachhaltig bauen

Nachhaltiges Bauen mit CO₂-reduziertem Recycling-Beton

Als innovativer Baustoff trägt Recyclingbeton maßgeblich dazu bei, Klima, Primärrohstoffe und Energieverbrauch zu schonen und das Gleichgewicht der Natur zu erhalten. Die Herstellung erfolgt bereits in einem Großteil unserer Werke und ist ein zentraler Baustein unserer Nachhaltigkeitsstrategie.

Wir verpflichten uns, die Kreislaufwirtschaft zu stärken und zum Schutz der natürlichen Ressourcen zu handeln. Für die Produktion unseres qualitätsgeprüften R-Betons verwenden wir hochwertige Gesteinskörnungen aus aufbereitetem Bau- und Abbruchmaterial. Auf diese Weise können wir nicht nur positiv auf Rohstoffabbau, Energieverbrauch und Klima einwirken, sondern gleichzeitig den Flächenbedarf für die Deponierung von Altmaterial minimieren. Unsere Maßnahmen für Nachhaltigkeit schließen selbstverständlich unseren Fuhrpark mit ein: moderne Fahrzeuge, die sich durch eine hohe Wirtschaftlichkeit, einen reduzierten Kraftstoffverbrauch und einen geringen Verschleiß auszeichnen.





mit

Happy Beton

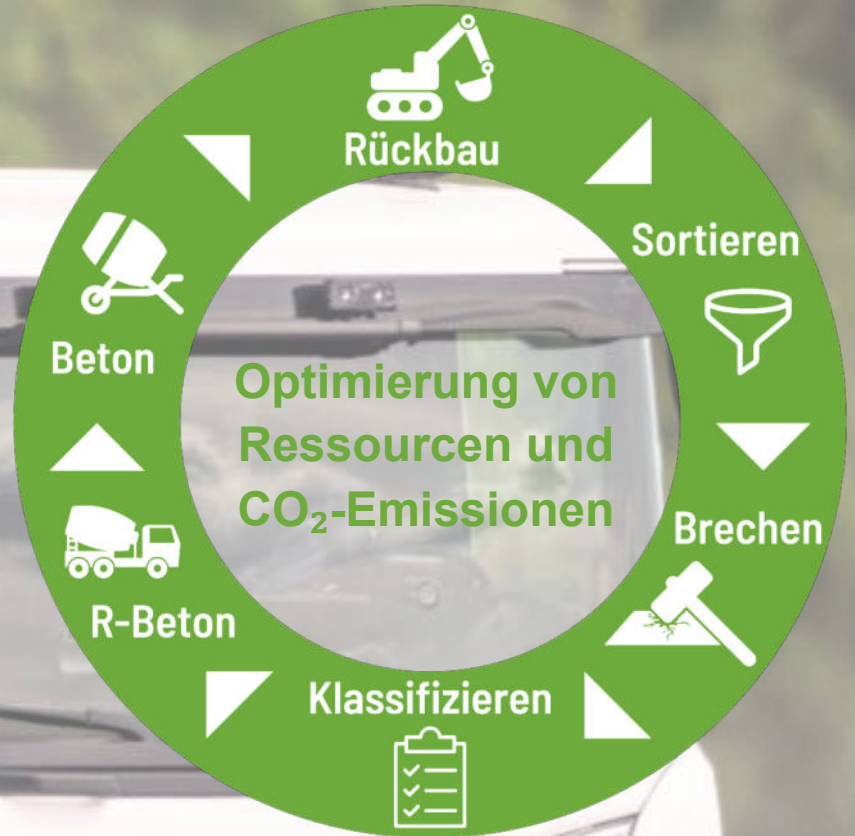

Wirtschaftskreislauf Betonrecycling



Zertifiziert

Sowohl unsere Beton- und Kieswerke als auch unsere Rezepturen und Produkte unterliegen strengen Qualitätskontrollen und sind im Sinne von Klima-, Umwelt-, Gesundheits- und Ressourcenverträglichkeit zertifiziert.



Regional

Wir achten darauf, dass unsere Produkte emissionsarm an ihr Ziel kommen. Unsere Zuschlagstoffe stammen aus der Region, werden vor Ort klassifiziert, recycelt und finden innerhalb eines engen regionalen Radius erneut Verwendung.



CO₂-optimiert

Vom regionalen Recyclingmanagement über kurze Lieferwege bis zur Dekarbonisierung und der Herstellung unseres R-Betons in zertifizierten Werken: Wir leisten entlang der gesamten Wertschöpfungskette unseren Beitrag zur Verringerung von CO₂.



Happy KSR



Kies + Sand + Recycling

Vom Rohstoff bis zur Logistik – das gesamte Spektrum aus einer Hand

1 Naschendorf

- Bodenannahme
- Straßenbaustoffe
- Gewaschene Produkte

2 Mankmoos

- Straßenbaustoffe
- Gewaschene Produkte

3 Güstrow

- Recyclingplatz

4 Klocks in

- Recyclingplatz
- Bodenannahme
- Straßenbaustoffe
- Gewaschene Produkte
- Bahnentladung
- Bahnbaustoffe

5 Jabel

- Recyclingplatz
- Bodenannahme
- Straßenbaustoffe
- Gewaschene Produkte

6 Pokrent

- Recyclingplatz
- Bodenannahme
- Straßenbaustoffe
- Gewaschene Produkte

7 Techentin

- Recyclingplatz
- Bodenannahme
- Straßen- & Bahnbaustoffe
- Bahnanschluss

8 Pinnow

- Recyclingplatz
- Bodenannahme
- Straßen- & Bahnbaustoffe
- Gewaschene Produkte

9 Geestgottberg

- Recyclingplatz
- Bodenannahme
- Bahnanschluss & Bahnbaustoffe

10 Heiligenfelde

- Straßenbaustoffe
- Gewaschene Produkte

11 Heidberg

- Bodenannahme
- Straßenbaustoffe
- Gewaschene Produkte

12 Stendal

- Recyclingplatz

13 Möllenhagen







- Recyclingplatz
- Bodenannahme
- Straßenbaustoffe
- Gewaschene Produkte
- Bahnentladung







Sand und Kies sind die entscheidenden Komponenten, die sowohl im Straßenbau als auch bei der Herstellung von Transportbeton zum Einsatz kommen. Eigene Kies- und Sandlagerstätten sowie ein starkes Handelsnetzwerk aus Rohstofflieferanten ermöglichen uns die langfristige Sicherung einer bedarfsgerechten Versorgung.

Unter Einsatz modernster Abbau-, Sieb- und Aufbereitungstechnik gewinnen wir:

-  gewaschene und gesiebte Sande
-  Beton- und Estrichkies
-  Füllsand und Mutterboden
-  Platten- und Mauersand
-  Geröll, Findlinge und Zierkiesel
-  Feldsteinpflaster



Unser Sortiment an Recyclingbaustoffen:

-  Brechkorn
-  Ziegelsplitte und Schotter
-  Recyclingsande und -böden

Ihre Ansprechpartner

Setzen Sie sich mit uns in Verbindung, wir beraten Sie gern. Mit unseren Recyclingbaustoffen für den kommunalen und gewerblichen Straßen- und Wegebau erfüllen wir seit Jahren hohe Qualitätsstandards.



3, 4, 5, 13
René Evert
 Tel. 039933 71915
 Fax 039933 71901
 Mobil 0152 0857757
 rene.evert@ks-klocksinn.de



1, 2, 6, 7, 8
Michael Groß
 Tel. 03841616231
 Fax 03841 646230
 Mobil 0171 7798401
 michael.gross@happy-ksr.de



9, 10, 11, 12
Mathias Gutzmer
 Tel. 038788 90912
 Fax 038788 90920
 Mobil 01706348828
 mathias.gutzmer@happy-ksr.de



Modulare Betonblöcke

Mit unseren robusten Betonblöcken steht Ihnen ein vielseitiges und einfach zu montierendes Modulsystem zur Verfügung. Die festen Materialeigenschaften sorgen für eine hervorragende Tragfähigkeit. Unsere Betonblöcke bieten dank ihrer speziellen Oberflächenstruktur eine hohe statische Stabilität. Dies bedeutet, dass sie auch unter großer Belastung sicher und zuverlässig bleiben. Mit diesen Eigenschaften sind sie ideal für zahlreiche Projekte und Anwendungen geeignet.



leicht & flexibel zu errichten



robust & kostensparend



kurze Lieferzeiten



Brandschutznachweis
gem. Anforderung R90

Unser Service für Sie

- Beratung vor Ort
- Vermittlung kostengünstige Statikberechnung
- Mengenermittlung
- Transport (Selbstabholung inkl. Beladung im Werk möglich)
- Kugelkopfabheber (auf Anfrage)
- Kauf oder Langzeitmiete möglich



Ein Stein – unzählige Möglichkeiten

Unsere Betonblöcke kommen überall dort zum Einsatz, wo flexible Lösungen für Wand- oder Lagerungssysteme gefragt sind: in Hallen oder „outdoor“, zur Schüttguttrennung oder als Lagerbox, langfristig oder für den zeitlich begrenzten Einsatz.



Modulare Betonblöcke – Auszug Produktliste 2025

Formatgruppe 60

Maße L x B x H	Gewicht
1,8 x 0,6 x 0,6 m	ca. 1,5 t
1,2 x 0,6 x 0,6 m	ca. 1,0 t
0,9 x 0,6 x 0,6 m	ca. 0,8 t
0,6 x 0,6 x 0,6 m	ca. 0,5 t

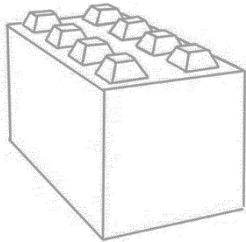
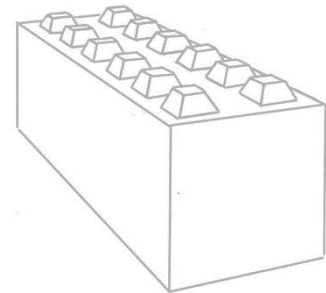

Formatgruppe 80

Maße L x B x H	Gewicht
1,6 x 0,8 x 0,8 m	ca. 2,4 t
1,2 x 0,8 x 0,8 m	ca. 1,7 t
0,8 x 0,8 x 0,8 m	ca. 1,1 t
0,4 x 0,8 x 0,8 m	ca. 0,6 t

Multiecke

Maße L x B x H	Gewicht
1,8 x 0,6 x 0,6 m	ca. 1,5 t
1,6 x 0,8 x 0,8 m	ca. 2,2 t

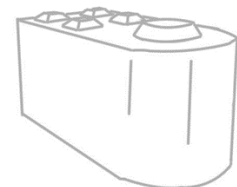

Steine mit Staplertaschen

Maße L x B x H	Gewicht
1,6 x 0,8 x 0,8 m	ca. 2,4 t
1,8 x 0,6 x 0,6 m	ca. 1,5 t
1,2 x 0,6 x 0,6 m	ca. 1,0 t

Betonbarriere

Fundamentplatten

Maße L x B x H	Gewicht
2,0 x 0,54 x 0,9 m	ca. 1,6 t
2,0 x 2,0 x 0,14 m	ca. 1,3 t

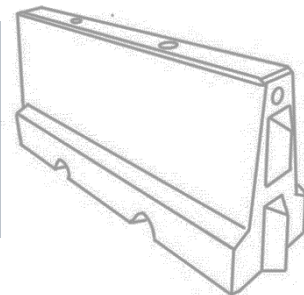

weitere Informationen & Bilder: www.happy-beton.de





Modulare Betonblöcke: Unsere Fertigungsstandorte



Werk Demmin (Vorpommern)

Ockelweg 14
17109 Demmin



Werk Neustadt-Glewe (Mecklenburg)

Brauereistraße 26a
19306 Neustadt-Glewe



Werk Geestgottberg (Sachsen-Anhalt)

Alandstraße 4a
39615 Seehausen OT Geestgottberg

Ihr Ansprechpartner für Modulare Betonblöcke & Schalungssteine:



René Wojtaszyk

Tel. 03998 362862

Fax 03998 362863

Mobil 0174 7365841

rene.wojtaszyk@happy-beton.de



Schalungssteine stabil & witterungsbeständig

Dank der handlichen Größe und ihren stabilen, witterungsbeständigen Eigenschaften kommen Schalungssteine überall dort zum Einsatz, wo große Betonfertigteile an ihre Grenzen stoßen.

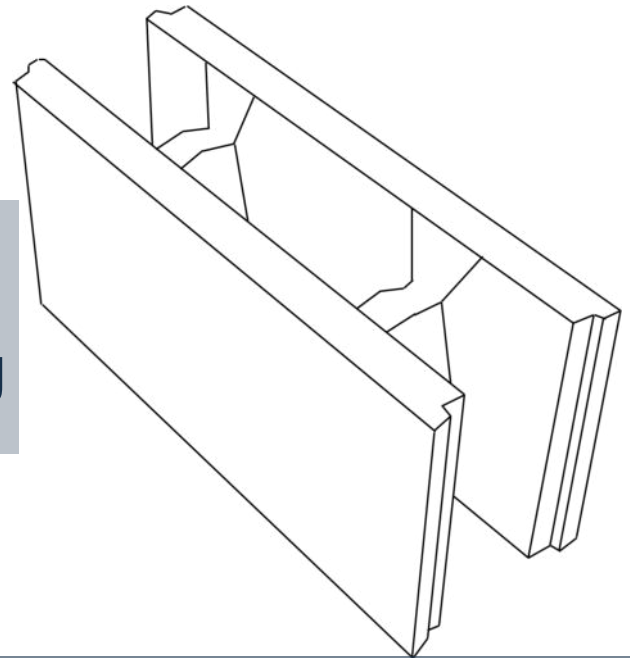

Im Tiefbau

Als Schalung für Streifenfundamente, Frostschrüzen oder als umlaufende Kante bei der Schüttung von Stahlbetonsohlen sind Beton-Schalungssteine vielseitig einsetzbar. Senkrechte und waagerechte Öffnungen ermöglichen den Einbau bzw. Anschluss von Bewehrung. Auch die Abtreppung von Fundamenten sowie Vorsprünge im Gelände lassen sich mit unseren Schalungssteinen leicht realisieren.

Im Hochbau

Mit den gängigen Wandstärken von 17,5 bis 36,5 cm finden unsere Schalungssteine überall dort Anwendung, wo eine einfache Schalung für eine Stahlbetonkonstruktion benötigt wird (z.B. als Stahlbetondrempel). Im Kellerbau lassen sich ganze Wandsegmente ohne großen Aufwand errichten.

Erhältliche Formate:

Format in cm B / L / H	Stück je Palette	Bedarf in m ² / Stück	Füllmenge l / m ²	Gewicht kg / Stück
17,5 x 49,8 x 20	60	10	80	19
20 x 49,8 x 20	50	10	100	21
24 x 49,8 x 20	50	10	120	22
30 x 49,8 x 20	40	10	160	25
36,5 x 49,8 x 20	30	10	220	28
17,5 x 49,8 x 25	48	8	88	22
24 x 49,8 x 25	40	8	128	25
30 x 49,8 x 25	32	8	179	31
36,5 x 49,8 x 25	24	8	231	35



René Wojtaszyk

Tel. 03998 362862

Fax 03998 362863

Mobil 0174 7365841

rene.wojtaszyk@happy-beton.de



Mobile Betontankstellen



Nachhaltigen Frischbeton zeitsparend im Selbstbedienungsverfahren zapfen.

1  Betonsorte und -menge direkt vor Ort oder vorab bei Ihrem Ansprechpartner angeben

2  Erhalt eines QR-Codes

3  Positionierung Ihres Fahrzeuges / Anhängers

4  Start via QR-Code Scanner

5  Die automatisierte Beladung erfolgt – nach Erörten des Signals sind Sie abfahrbereit

Frischbeton auf Knopfdruck – so funktioniert's:

An unseren mobilen und vollautomatisierten Betontankstellen erhalten Sie die von Ihnen gewünschte Menge Beton, ohne Vorbestellung oder vorherige Anmeldung. Die Bevorratung sämtlicher Zuschlagstoffe sowie die Mischzeit von nur wenigen Minuten für 1 m³ Beton ermöglichen die kurzfristige Bereitstellung Ihrer Rezeptur – für Kleinstmengen ab 0,20 m³



Beton besitzt eine Rohdichte von ungefähr 2,3 t/m³. Bitte prüfen Sie im Vorfeld die erlaubte Ladekapazität Ihres Fahrzeuges/ Anhängers.

Ihre Vorteile

Die Handhabung des Tankvorganges ist denkbar einfach und bietet überzeugende Vorteile.

- Abholbereiter Frischbeton
- Geringe Wartezeiten
- Keine Vorbestellung notwendig
- Automatisierter Selbstbedienungsbetrieb
- Abgabemengen nach Bedarf ab 0,20 m³
- Konstant hohe Verarbeitungsqualität

Für die Abholung des Betons empfehlen wir Anhänger, Pritschenwagen oder LKW bis 3,20 m Höhe.



Unsere Standorte:

Betontankstellen-Standorte der Unternehmensgruppen

Manzke und Happy-Beton:

- Hoher Damm 1, 17104 Jabel (im Kieswerk)
- Buschstückenstraße 8, 39638 Gardelegen
- Eyßelheideweg 12a, 38559 Gifhorn
- Am Stellhorn, 29229 Celle (Scheuen)
- Steglitzer Straße 15, 21502 Geesthacht

Unsere Standortsorten:

- C 12 /15 erdfeucht 0/8
- C 12/15 erdfeucht 0/8 mit 3 Std. Verzögerer
- C 20/25 erdfeucht 0/8
- C 20/25 erdfeucht 0/8 mit 3 Std. Verzögerer
- Sandmischung 0/4
- Drainbeton 2/8
- ESM mit 400 kg Bindemittel

Allgemeine Geschäftsbedingungen

Happy-Beton GmbH & Co. KG

Happy KSR GmbH Happy

Translogistik GmbH

per Adresse: Günter-Manzke-Allee 2, 21397 Volkstorf - Tel.: 04137/814580 - Fax: 04137/814599 - info@happy-beton.de

Sie können die derzeit gültigen **Allgemeinen Geschäftsbedingungen (AGB)** auf unserer Website im Download Center als PDF-Datei abrufen und ausdrucken.

[zum Download Center](#)

Happy-Beton GmbH & Co. KG

Mühlenweg 14

18198 Stäbelow

Tel. 038207 - 7666 34

info@happy-beton.de

www.happy-beton.de

Happy  *Beton*



www.happy-beton.de

info@happy-beton.de